

1. 前半部 (安裝於門扇外)

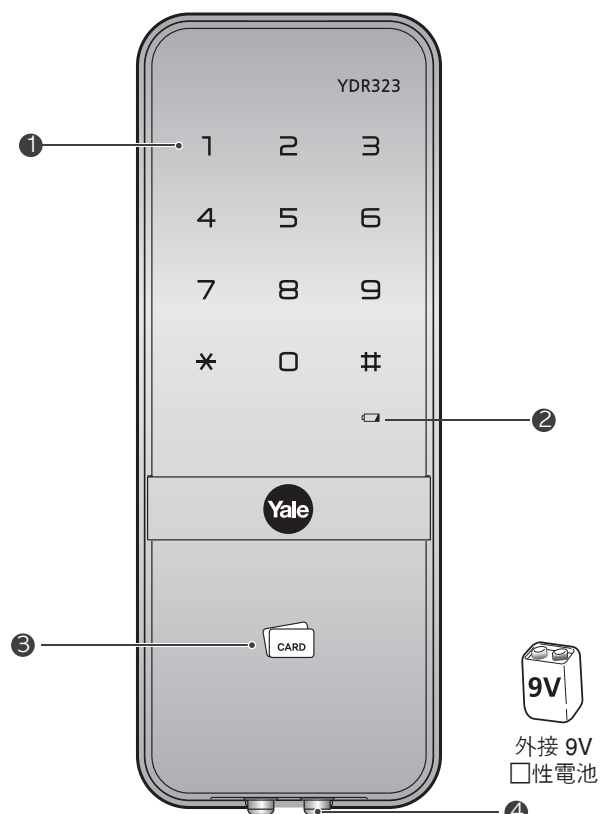

2. 基本內容

基本內容

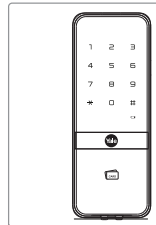

前面板

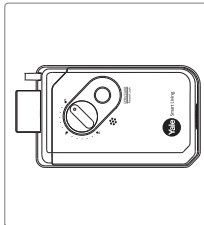

後半部

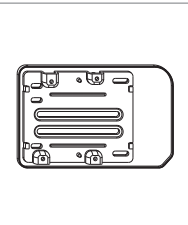

鎖匣

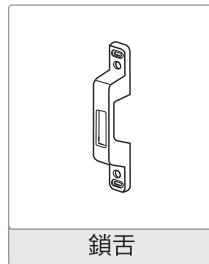

鎖舌

- 4張卡片鑰匙
- 使用者指南
- 安裝指南
- 螺絲

選配配件

- 遙控器
- 控制模組

3. 規格

零件	規格	備註	
前面板	66(W) X 179(H) X 13(D) mm 鋁壓鑄	操作溫度： -15~55°C (5~131°F)	
後半部	142.1(W) X 87.1(H) X 36.4(D) mm 鋁壓鑄		
產品類型	直流、非耐火型、溫度感應型、非鑰匙型、輔助感應卡電子鎖 (D-NF-T-NK-S)		
選項	遙控器	無線	選配
	控制模組	無線保安系統	選配

- ※ 電池壽命可能會因溫度、濕度、使用頻率及電池品質而有差異。
- ※ 購買產品時，請確認沒有缺少零件。
- ※ 根據您所在的國家或購買的當地經銷商而定，有可能無法購得選配產品。

4. 後半部 (安裝於門扇內)

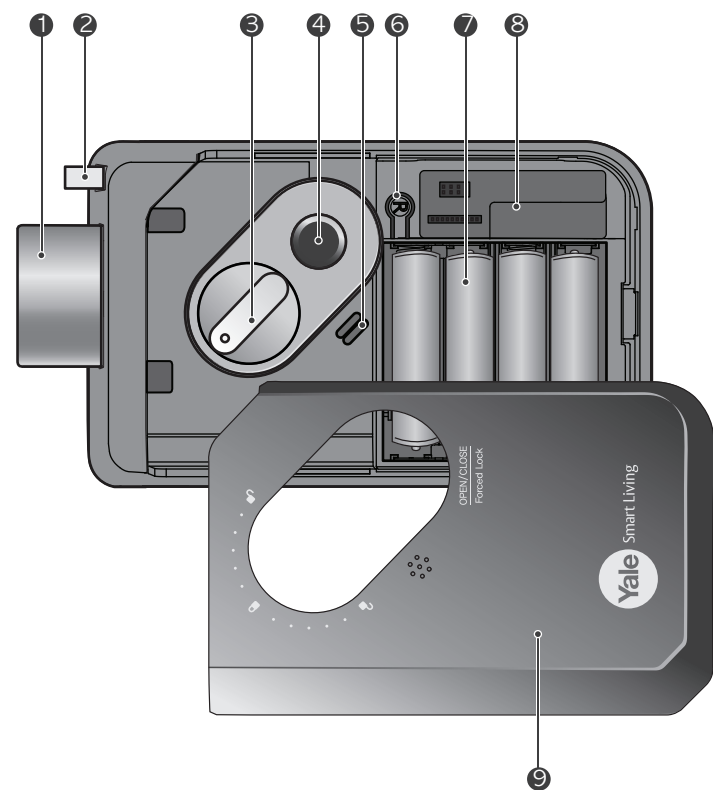

5. 前面板

1 鍵盤 (10 鍵)	2 低電量指示燈
3 卡片鑰匙感應區	4 電源輸入孔

6. 後半部

1 方舌	2 自動上鎖感應器
3 手動開關旋鈕	4 開啟/關閉鈕 (O/C鈕)
5 喇叭	6 登記鈕
7 1.5V AA 鹼性電池	8 遙控器模組插槽
9 電池滑蓋	

7. 設定選單

	以手掌觸碰前面板鍵盤開始動作。
	按下鍵盤上的 * 按鈕。
	按下鍵盤上的 # 按鈕。
	在每一步驟按下 ® (登記) 按鈕，以開始或結束動作。
	輸入使用者卡片鑰匙。(最多 40 張)
	輸入使用者密碼。(4 ~ 10 位數) 可使用使用者密碼開鎖。(最高 30 組)
	輸入管理者密碼。(4 ~ 10 位數) 管理這密碼由負責控制電子密碼鎖的人員管理，並可用於設定功能。
	輸入訪客密碼。(僅 4 位數) 訪客密碼與使用者密碼不同，僅供訪客使用。
	輸入一次性密碼。(僅 4 位數) 一次性密碼只能開鎖一次，使用後會自動被刪除。
	使用者編號應為 2 位數 (如「01」、「02」.....) 在進階模式登記使用者群組時，使用者編號可用於區別不同使用者，並且提供私人密碼。
	新增功能的預留區。

8. 產品功能

一般模式
若沒有指定人員，任何知道「使用者密碼」的人都有權設定功能。

管理者模式
只有知道「管理者密碼」的人員有權設定功能。

3 分鐘鎖死功能
輸入無效密碼或卡片鑰匙 5 (5) 次後，3 分鐘鎖死模式就會啟動。

靜音模式
用於在鍵盤上輸入密碼與以靜音模式開鎖。

控制模組設定 (*選配)
此設定可由主選單 (9) 啟用，並能讓鎖和控制模組建立連線。

藍牙套件 (*選配)
安裝藍牙套件後，使用者即可透過智慧型手機進行上鎖及開鎖。

自動上鎖
電子密碼鎖設為自動上鎖模式時，將會自動上鎖。

手動上鎖
電子密碼鎖設為手動上鎖模式時，應以手動操作進行上鎖。

9. 快速選單 (一般模式)

若沒有指定人員，任何知道「使用者密碼」的人都有權設定功能。

使用者密碼	* 繼續 / ® 完成												
	1	2	3	4	5	6	7	8	9	10	11	12	
登記	®	U	®	新密碼									
卡片鑰匙	最多 40 張												
登記	®		需要重複使用	®									
訪客密碼													
登記	U	®	1	#	1	#	V	#	*	或	®		
刪除	U	®	3	#	3	#	U	#	*	或	®		
一次性密碼	使用後自動刪除。												
登記	U	®	2	#	1	#	O	#	*	或	®		
刪除	U	®	3	#	3	#	U	#	*	或	®		
刪除所有卡片鑰匙													
刪除	U	®	3	#	U	#	*	或	®				
電子密碼鎖設定													
變更模式	U	®	4	#	1	#	M	#	M	®	新密碼 再次輸入密碼		
自動上鎖設定													
登記	U	®	4	#	2	#	1	#	*	或	®		
刪除	U	®	4	#	2	#	3	#	*	或	®		

音量設定												
高												
低	U	®	4	#	3	#	2	#	*	或	®	
靜音												
遙控器												
登記	U	®	8	#	1	#	設定按鈕	#	*	或	®	
刪除	U	®	3	#	3	#	U	#	*	或	®	遙控設定按鈕
控制模組												
登記	U	®	9	#	1	#	控制模組	#	*	或	®	
刪除	U	®	9	#	3	#	U	#	*	或	®	

※ 由一般模式變更為管理者模式時，所有之前登記的密碼和其他認證都會自動被刪除。

10. 以卡片鑰匙解鎖

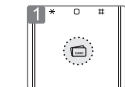

觸碰登記的卡片鑰匙。

11. 以密碼開鎖

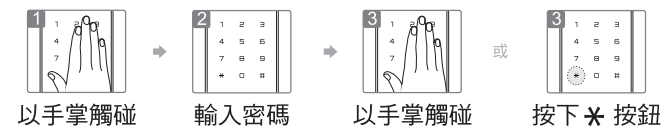

12. 以靜音模式開門。



13. 從內部開鎖

- 使用 O/C 按鈕開門
按下 O/C 鈕會開啟門扇。
- 使用手動旋鈕開門
將手動旋鈕轉至開啟位置，門扇隨即開啟。

14. 上鎖

自動上鎖模式 (預設)

5 sec 門扇關閉後，電子鎖會在 5 秒內自動上鎖。

電子密碼鎖設為手動上鎖模式時，從外部上鎖

將鍵盤蓋向上滑動，或是按下 * 按鈕上鎖。

電子密碼鎖設為手動上鎖模式時，從內部上鎖

將手動旋鈕轉至關閉位置，門扇隨即上鎖。

按下 O/C 鈕會將門扇上鎖。

